

# STILL



## FM-X Caractéristiques Techniques Chariot élévateur à mât rétractable



FM-X 10

FM-X 12

FM-X 14

FM-X 17

FM-X 20

FM-X 25



**IFOY AWARD**  
international forklift truck  
of the year 2015

first in intralogistics





Caractéristiques			STILL	STILL	STILL	STILL	STILL	STILL
			FM-X 17	FM-X 17 N	FM-X 17 W	FM-X 17 EW	FM-X 20	FM-X 20 N
1.1	Constructeur							
1.2	Modèle							
1.3	Entraînement							
1.4	Utilisation							
1.5	Capacité nominale/charge		Q	kg	1700	1700	1700	2000
1.6	Centre de gravité de la charge		c	mm	600	600	600	600
1.8	Distance à la charge <sup>1</sup>		x	mm	410	325	338	410
1.9	Empattement		y	mm	1453	1453	1453	1525
2.1	Poids à vide (avec batterie)			kg	3470	3500	3740	3820
2.3	Charge sur essieu, sans charge		avant/arrière	kg	2290/1180	2220/1280	2390/1350	2440/1350
2.4	Charge sur essieu fourches avancées, avec charge		avant/arrière	kg	730/4440	670/4520	900/4550	950/4550
2.5	Charge sur essieu fourches rentrées, avec charge		avant/arrière	kg	2030/3140	1850/3340	2050/3390	2100/3390
3.1	Équipement de roues				Polyuréthane	Polyuréthane	Polyuréthane	Polyuréthane
3.2	Dimensions bandages		avant	mm	ø 360 x 130	ø 360 x 130	ø 360 x 130	ø 360 x 130
3.3	Dimensions bandages		arrière	mm	ø 285 x 100	ø 285 x 100	ø 285 x 100	ø 285 x 100
3.5	Nombre de roues (x = motrice)		avant/arrière		1x/2	1x/2	1x/2	1x/2
3.7	Voie		arrière	b <sub>11</sub>	mm	1167	1037	1367
4.1	Inclinaison du mât/tablier de fourches		avant/arrière <sup>3</sup>	α/β	°	1/3	2/4	1/3
4.2	Hauteur mât		replié	h <sub>1</sub>	mm	2450	2450	2450
4.3	Levée libre			h <sub>2</sub>	mm	1880	1880	1880
4.4	Levée			h <sub>3</sub>	mm	5750	5750	5750
4.5	Hauteur hors tout mât		déployé	h <sub>4</sub>	mm	6320	6320	6320
4.7	Hauteur du toit de protection <sup>4</sup>			h <sub>5</sub>	mm	2200	2200	2200
4.8	Hauteur du siège			h <sub>7</sub>	mm	1140	1140	1140
4.10	Hauteur des bras de roue			h <sub>8</sub>	mm	308	308	308
4.19	Longueur totale <sup>2,5</sup>			l <sub>1</sub>	mm	2412	2499	2484
4.20	Longueur incluant les talons des fourches <sup>2,5</sup>			l <sub>2</sub>	mm	1262	1349	1334
4.21	Largeur hors tout			b <sub>1</sub> /b <sub>2</sub>	mm	1270	1140	1470
4.22	Dimensions des fourches		DIN ISO 2331	s/e/l	mm	50/100/1150	50/100/1150	50/100/1150
4.23	Tablier de fourches ISO 2328 (classe/type A, B)					2/A	2/A	2/A
4.24	Largeur du tablier de fourches			b <sub>3</sub>	mm	760	760	760
4.25	Largeur ext. fourches		min./max.	b <sub>5</sub>	mm	316/620	316/620	316/620
4.26	Largeur entre les bras de roues			b <sub>4</sub>	mm	920	790	1120
4.28	Avancement			l <sub>4</sub>	mm	591	505	519
4.31	Garde au sol sous le mât avec charge			m <sub>1</sub>	mm	70	70	70
4.32	Garde au sol à mi-empattement			m <sub>2</sub>	mm	70	70	70
4.34.1	Largeur d'allée avec palette 1000 x 1200 en largeur <sup>2</sup>			A <sub>st</sub>	mm	2752	2795	2844
4.34.2	Largeur d'allée avec palette 800 x 1200 en longueur <sup>2</sup>			A <sub>st</sub>	mm	2796	2854	2901
4.35	Rayon de giration			W <sub>a</sub>	mm	1710	1691	1750
4.37	Longueur (au-dessus des bras de roue)			l <sub>7</sub>	mm	1817	1819	1817
4.43	Hauteur du marche-pied				mm	345	345	345
5.1	Vitesse de translation		avec/sans charge		km/h	14/14	14/14	14/14
5.1.1	Vitesse de translation en marche arrière		avec/sans charge		km/h	14/14	14/14	14/14
5.2	Vitesse de levée		avec/sans charge		m/s	0,45/0,68	0,45/0,68	0,45/0,68
5.3	Vitesse de descente		avec/sans charge		m/s	0,55/0,52	0,55/0,52	0,56/0,52
5.4	Vitesse d'avancement		avec/sans charge		m/s	0,18	0,18	0,18
5.7	Rampe maximale		avec/sans charge		%	10/15	10/15	10/15
5.8	Rampe max		avec/sans charge		%	15/20	15/20	15/20
5.9	Accélération (sur 10 m)		avec/sans charge		s	4,5/4,0	4,5/4,0	4,5/4,0
5.10	Frein de service					Génératrice électrique/hydraulique	Génératrice électrique/hydraulique	Génératrice électrique/hydraulique
6.1	Moteur de translation, puissance S2 = 60 min			kW	6,5	6,5	6,5	6,5
6.2	Moteur de levage, puissance avec S3 = 15%			kW	14	14	14	14
6.3	Batterie selon DIN 43531 /35/36 A, B, C, non				43531 C/254-2	43531 B/254-2	43531 C/254-2	43531 C/254-2
6.4	Tension batterie/capacité nominale K <sub>s</sub>			V/Ah	48/465	48/465	48/420	48/620
6.5	Poids batterie (±5% selon les marques)			kg	750	750	940	940
6.6	Consommation d'énergie (cycle VDI)			kWh/h	3,56	3,56	3,56	3,59
10.1	Pression hydraulique de service pour équipements auxiliaires			bar	200	200	200	200
10.2	Débit hydraulique de service pour équipements auxiliaires			l/min	20	20	20	20
10.7	Pression acoustique (oreille du cariste)			dB(A)	69	69	69	69

Mesures incluant systématiquement le TDM (translateur de mât) ou le MFTI (Mât Fixe Translation-Inclinaison)

<sup>1</sup> Diminue de 72 mm par taille de batterie pour les grosses batteries des modèles FM-X, FM-X W, FM-X EW

Diminue de 90 mm par taille de batterie pour les grosses batteries du modèle FM-X N

<sup>2</sup> Largeur d'allée de travail pour palette transversale 1000 x 1200 :

- Augmente de 56 mm par taille de batterie pour les grosses batteries des modèles FM-X, FM-X W, FM-X EW

- Augmente de 74 mm par taille de batterie pour les grosses batteries du modèle FM-X N

Largeur d'allée de travail pour palette transversale 800 x 1200 :

- Augmente de 66 mm par taille de batterie pour les grosses batteries des modèles FM-X, FM-X W, FM-X EW

- Augmente de 85 mm par taille de batterie pour les grosses batteries du modèle FM-X N

<sup>3</sup> Selon le mât, avec translateur latéral/inclinaison des fourches : 2°/4°

<sup>4</sup> Avec l'option cabine/cabine protection intempéries, l'hauteur est 2.180 mm

<sup>5</sup> En choisissant l'option avec cabine la longueur augmente de 150 mm



Caractéristiques			STILL	STILL	STILL	STILL	STILL	STILL
			FM-X 20 W	FM-X 20 EW	FM-X 20 HD	FM-X 25	FM-X 25 W	FM-X 25 EW
1.1	Constructeur							
1.2	Modèle							
1.3	Entraînement							
1.4	Utilisation							
1.5	Capacité nominale/charge		Q	kg	2000	2000	2000	2500
1.6	Centre de gravité de la charge		c	mm	600	600	600	600
1.8	Distance à la charge <sup>1</sup>		x	mm	410	410	482	482
1.9	Empattement		y	mm	1525	1525	1669	1669
2.1	Poids à vide (avec batterie)			kg	3870	3920	5110	4110
2.3	Charge sur essieu, sans charge		avant/arrière	kg	2490/1380	2510/1410	3030/2080	2640/1470
2.4	Charge sur essieu fourches avancées, avec charge		avant/arrière	kg	840/5030	860/5060	900/6410	810/5790
2.5	Charge sur essieu fourches rentrées, avec charge		avant/arrière	kg	2200/3670	2220/3700	2810/4500	2420/4190
3.1	Équipement de roues				Polyuréthane	Polyuréthane	Polyuréthane	Polyuréthane
3.2	Dimensions bandages		avant	mm	∅ 360 x 130	∅ 360 x 130	∅ 360 x 140	∅ 360 x 140
3.3	Dimensions bandages		arrière	mm	∅ 350 x 100	∅ 350 x 100	∅ 350 x 100	∅ 350 x 100
3.5	Nombre de roues (x = motrice)		avant/arrière		1x/2	1x/2	1x/2	1x/2
3.7	Voie		arrière	b <sub>11</sub>	mm	1367	1567	1167
4.1	Inclinaison du mât/tablier de fourches		avant/arrière <sup>3</sup>	α/β	°	1/3	1/3	2/4
4.2	Hauteur mât		replié	h <sub>1</sub>	mm	2450	2450	5200
4.3	Levée libre			h <sub>2</sub>	mm	1880	1880	4578
4.4	Levée			h <sub>3</sub>	mm	5580	5580	12500
4.5	Hauteur hors tout mât		déployé	h <sub>4</sub>	mm	6150	6150	13122
4.7	Hauteur du toit de protection <sup>4</sup>			h <sub>5</sub>	mm	2200	2200	2200
4.8	Hauteur du siège			h <sub>7</sub>	mm	1140	1140	1140
4.10	Hauteur des bras de roue			h <sub>8</sub>	mm	373	373	373
4.19	Longueur totale <sup>2,5</sup>			l <sub>1</sub>	mm	2484	2484	2556
4.20	Longueur incluant les talons des fourches <sup>2,5</sup>			l <sub>2</sub>	mm	1334	1334	1406
4.21	Largeur hors tout			b <sub>1</sub> /b <sub>2</sub>	mm	1470	1670	1270
4.22	Dimensions des fourches		DIN ISO 2331	s/e/l	mm	50/100/1150	50/100/1150	50/120/1150
4.23	Tablier de fourches ISO 2328 (classe/type A, B)					2/A	2/A	2/A
4.24	Largeur du tablier de fourches			b <sub>3</sub>	mm	760	760	760
4.25	Largeur ext. fourches		min./max.	b <sub>5</sub>	mm	316/620	316/620	336/640
4.26	Largeur entre les bras de roues			b <sub>4</sub>	mm	1120	1320	920
4.28	Avancement			l <sub>4</sub>	mm	623	623	695
4.31	Garde au sol sous le mât avec charge			m <sub>1</sub>	mm	70	70	70
4.32	Garde au sol à mi-empattement			m <sub>2</sub>	mm	70	70	50
4.34.1	Largeur d'allée avec palette 1000 x 1200 en largeur <sup>2</sup>			A <sub>st</sub>	mm	2857	2892	2908
4.34.2	Largeur d'allée avec palette 800 x 1200 en longueur <sup>2</sup>			A <sub>st</sub>	mm	2901	2936	2937
4.35	Rayon de giration			W <sub>a</sub>	mm	1815	1850	1915
4.37	Longueur (au-dessus des bras de roue)			l <sub>7</sub>	mm	1922	1922	2066
4.43	Hauteur du marche-pied				mm	345	345	345
5.1	Vitesse de translation		avec/sans charge		km/h	14/14	14/14	14/14
5.1.1	Vitesse de translation en marche arrière		avec/sans charge		km/h	14/14	14/14	14/14
5.2	Vitesse de levée		avec/sans charge		m/s	0,37/0,58	0,37/0,58	0,34/0,50
5.3	Vitesse de descente		avec/sans charge		m/s	0,53/0,50	0,53/0,50	0,52/0,50
5.4	Vitesse d'avancement		avec/sans charge		m/s	0,18	0,18	0,18
5.7	Rampe maximale		avec/sans charge		%	10/15	10/15	10/15
5.8	Rampe max		avec/sans charge		%	15/20	15/20	15/20
5.9	Accélération (sur 10 m)		avec/sans charge		s	4,5/4,0	4,5/4,0	4,5/4,0
5.10	Frein de service					Génératrice électrique/hydraulique	Génératrice électrique/hydraulique	Génératrice électrique/hydraulique
6.1	Moteur de translation, puissance S2 = 60 min			kW	6,5	6,5	6,5	6,5
6.2	Moteur de levage, puissance avec S3 = 15%			kW	14	14	14	14
6.3	Batterie selon DIN 43531 /35/36 A, B, C, non				43531 C/254-2	43531 C/254-2	43531 C/254-2	43531 C/254-2
6.4	Tension batterie/capacité nominale K <sub>s</sub>			V/Ah	48/620	48/620	48/775	48/775
6.5	Poids batterie (±5% selon les marques)			kg	940	940	1120	1120
6.6	Consommation d'énergie (cycle VDI)			kWh/h	3,59	3,59	4,49	4,49
10.1	Pression hydraulique de service pour équipements auxiliaires			bar	200	200	200	200
10.2	Débit hydraulique de service pour équipements auxiliaires			l/min	20	20	20	20
10.7	Pression acoustique (oreille du cariste)			dB(A)	69	69	69	69

Mesures incluant systématiquement le TDM (translateur de mât) ou le MFTI (Mât Fixe Translation-Inclinaison)

<sup>1</sup> Diminue de 72 mm par taille de batterie pour les grosses batteries des modèles FM-X, FM-X W, FM-X EW

Diminue de 90 mm par taille de batterie pour les grosses batteries du modèle FM-X N

<sup>2</sup> Largeur d'allée de travail pour palette transversale 1000 x 1200 :

- Augmente de 56 mm par taille de batterie pour les grosses batteries des modèles FM-X, FM-X W, FM-X EW

- Augmente de 74 mm par taille de batterie pour les grosses batteries du modèle FM-X N

Largeur d'allée de travail pour palette transversale 800 x 1200 :

- Augmente de 66 mm par taille de batterie pour les grosses batteries des modèles FM-X, FM-X W, FM-X EW

- Augmente de 85 mm par taille de batterie pour les grosses batteries du modèle FM-X N

<sup>3</sup> Selon le mât, avec translateur latéral/inclinaison des fourches : 2°/4°

<sup>4</sup> Avec l'option cabine/cabine protection intempéries, l'hauteur est 2.180 mm

<sup>5</sup> En choisissant l'option avec cabine la longueur augmente de 150 mm

FM-X Chariot élévateur à mât rétractable  
Schémas cotés

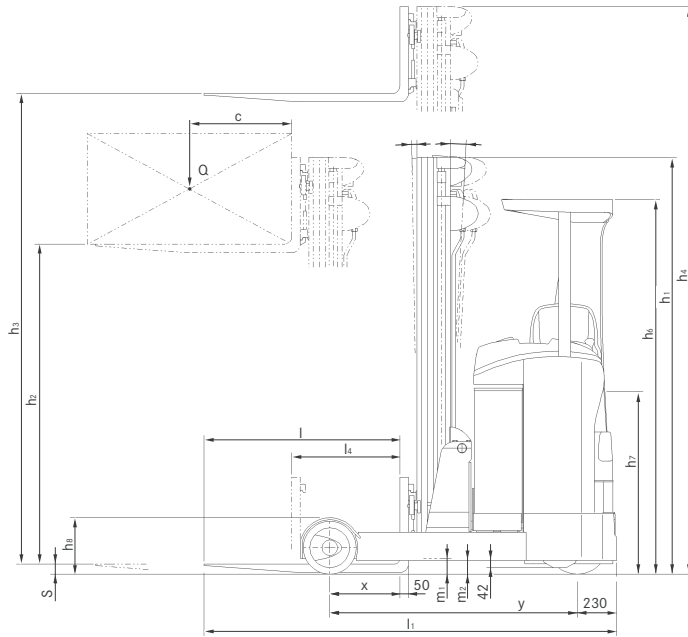

Vue latérale

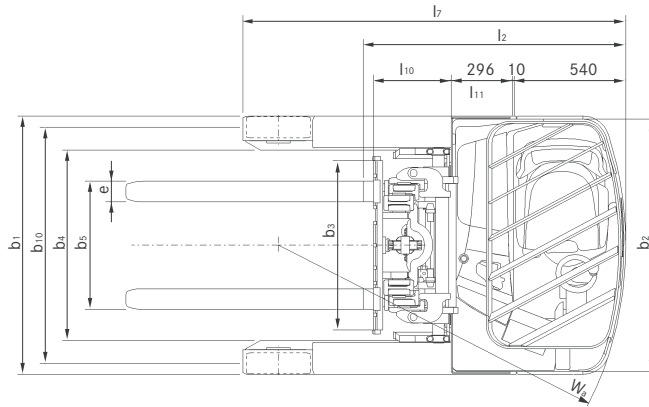

Vue de dessus



# FM-X Chariot élévateur à mât rétractable

## Capacité de charge nominale

Capacité de charge FM-X 10/10 N

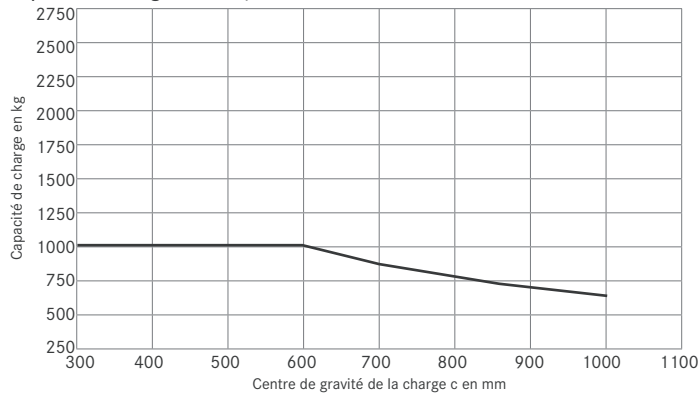

Capacité de charge FM-X 12/12 N

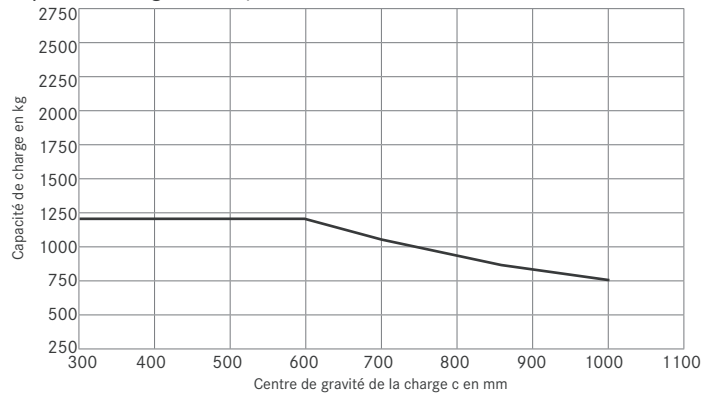

Capacité de charge FM-X 14/14 N/14 W/14 EW

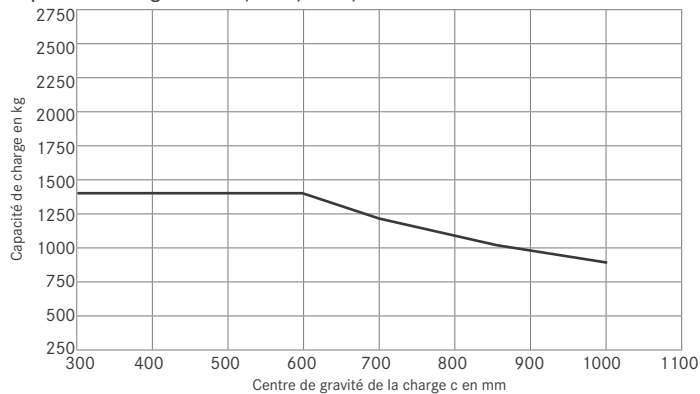

Capacité de charge FM-X 17/17 N/17 W/17 EW

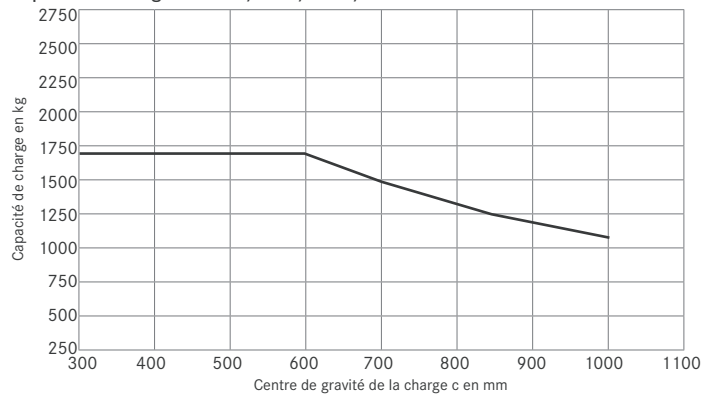

Capacité de charge FM-X 20/20 N/20 W/20 EW/20 HD

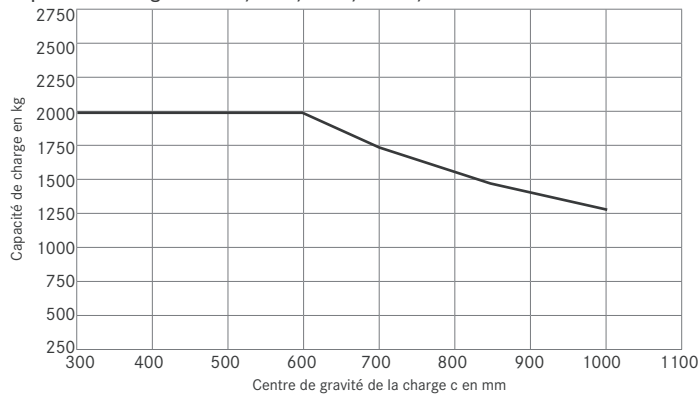

Capacité de charge FM-X 25/25 W/25 EW

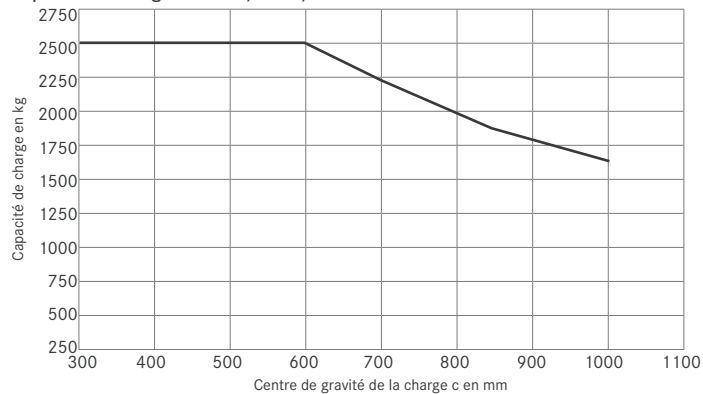



Mât Triplex				
	Hauteur mât replié h <sub>1</sub> en mm	Levée libre h <sub>2</sub> en mm	Levée h <sub>3</sub> en mm	Hauteur maximale h <sub>4</sub> en mm
FM-X 10/10 N - FM-X 12/12 N FM-X 14/14 N/14 W/14 EW	1950	1390	4250	4810
	2015	1455	4440	5000
	2050	1490	4550	5110
	2200	1640	5000	5560
	2250	1690	5150	5710
	2300	1740	5300	5860
	2400	1840	5600	6160
	2450	1890	5750	6310
	2500	1940	5900	6460
	2600	2040	6200	6760
2700	2140	6500	7060	
FM-X 10 N FM-X 10 FM-X 12 N FM-X 12	2800	2240	6700	7260
	2900	2340	7000	7560
	2800	2240	6700	7360
FM-X 14/14 N/14 W/14 EW	2900	2340	7000	7660
	2800	2240	6800	7360
	2900	2340	7100	7660
	3000	2440	7400	7960
	3100	2540	7700	8260
	3200	2640	8000	8560
	3300	2740	8300	8860
	3400	2840	8600	9160
	3500	2940	8900	9460
	3600	3040	9200	9760
FM-X 14 N - FM-X 17 N	3700	3140	9500	10060
	3800	3240	9800	10360
	1950	1380	4250	4820
	2015	1445	4440	5010
	2050	1480	4550	5120
	2200	1630	5000	5570
	2250	1680	5150	5720
	2300	1730	5300	5870
	2400	1830	5600	6170
	2450	1880	5750	6320
FM-X 17/17 N/ FM-X 17 W/17 EW	2500	1930	5900	6470
	2600	2030	6200	6770
	2700	2130	6500	7070
	2800	2230	6800	7370
	2900	2330	7100	7670
	3000	2430	7400	7970
	3100	2530	7700	8270
	3200	2630	8000	8570
	3300	2730	8300	8870
	3400	2830	8600	9170
FM-X 20/20 N/20 W/20 EW	3500	2930	8900	9470
	3600	3030	9200	9770
	3700	3130	9500	10070
	3800	3230	9800	10370
	3900	3330	10100	10670
	4000	3430	10400	10970
FM-X 20 HD	4100	3530	10700	11270
	4200	3630	11000	11570
	4300	3730	11300	11870
	4400	3830	11600	12170
	4500	3930	11900	12470
	4650	4080	12050	12620
	5200	4630	12500	13070
	5350	4780	13000	13570
	5200	4578	12500	13122
	5350	4728	13000	13622

Mât Triplex				
	Hauteur mât replié h <sub>1</sub> en mm	Levée libre h <sub>2</sub> en mm	Levée h <sub>3</sub> en mm	Hauteur maximale h <sub>4</sub> en mm
FM-X 20/25 W/25 EW	1950	1380	4080	4650
	2015	1445	4270	4840
	2050	1480	4380	4950
	2200	1630	4830	5400
	2250	1680	4980	5550
	2300	1730	5130	5700
	2400	1830	5430	6000
	2450	1880	5580	6150
	2500	1930	5730	6300
	2600	2030	6030	6600
	2700	2130	6330	6900
	2800	2230	6630	7200
	2900	2330	6930	7500
	3000	2430	7200	7770
	3100	2530	7500	8070
	3200	2630	7800	8370
	3300	2730	8000	8570
	3400	2830	8300	8870
	3450	2880	8450	9020
	3500	2930	8600	9170
3600	3030	8900	9470	
3700	3130	9200	9770	
3800	3230	9500	10070	
3900	3330	9800	10370	
4000	3430	10100	10670	
4100	3530	10400	10970	
4200	3630	10700	11270	
4300	3730	11000	11570	
4400	3830	11300	11870	
4500	3930	11600	12170	
4650	4080	12050	12620	
5200	4630	12500	13070	
5350	4780	13000	13570	

Mât Triplex				
	Hauteur mât replié h <sub>1</sub> en mm	Levée libre h <sub>2</sub> en mm	Levée h <sub>3</sub> en mm	Hauteur maximale h <sub>4</sub> en mm
FM-X 25/25 W/25 EW	1950	1328	4080	4702
	2015	1393	4270	4892
	2050	1428	4380	5002
	2200	1578	4830	5452
	2250	1628	4980	5602
	2300	1678	5130	5752
	2400	1778	5430	6052
	2450	1828	5580	6202
	2500	1878	5730	6352
	2600	1978	6030	6652
	2700	2078	6330	6952
	2800	2178	6630	7252
	2900	2278	6930	7552
	3000	2378	7200	7822
	3100	2478	7500	8122
	3200	2578	7800	8422
	3300	2678	8000	8622
	3400	2778	8300	8922
	3450	2828	8450	9072
	3500	2878	8600	9222
	3600	2978	8900	9522
	3700	3078	9200	9822
	3800	3178	9500	10122
	3900	3278	9800	10422
	4000	3378	10100	10722
	4100	3478	10400	11022
	4200	3578	10700	11322
	4300	3678	11000	11622
4400	3778	11300	11922	
4500	3878	11600	12222	
4650	4028	12050	12672	

Pour les MFTI de hauteur jusqu'à 2450 mm, l'inclinaison AV/AR est de 1°/3°.  
Pour les TDM, l'inclinaison AV/AR des fourches est de 2°/4° ou en option 3°/3°.

Pour les MFTI de hauteur jusqu'à 2450 mm, l'inclinaison AV/AR est de 1°/3°.  
Pour les TDM, l'inclinaison AV/AR des fourches est de 2°/4° ou en option 3°/3°.

## FM-X Chariot élévateur à mât rétractable Vues détaillées

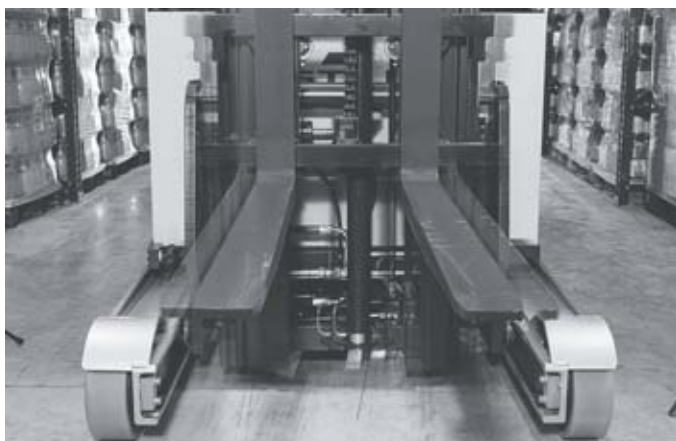

Bonne visibilité sur les marchandises grâce à une conception exclusive du translateur de mât



Cabine de conduite pensée pour et autour du cariste



Ergonomie et performance grâce au Joystick 4Plus



Pilotage simple de toutes les fonctions sans changement de position de la main – par à l'aide quatre mini-leviers (Fingertip)



Position de conduite ergonomique grâce au siège proportionnel et un large espace pour les pieds

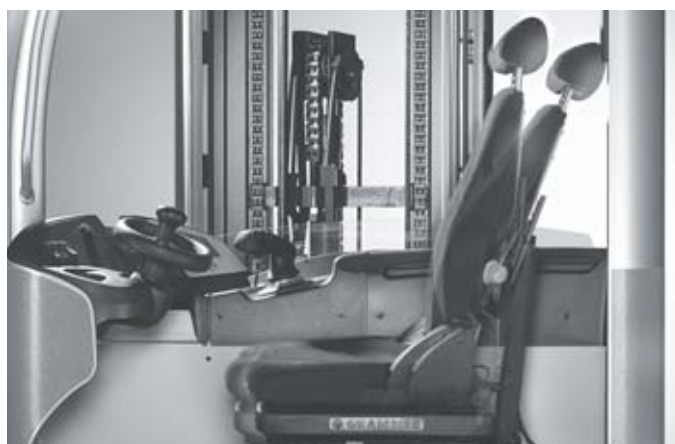

Contrôle visuel des marchandises constant grâce à une conception exclusive de siège inclinable



## FM-X Chariot élévateur à mât rétractable Précision et rapidité au plus haut niveau

---

Hauteur de levée jusqu'à 13 m avec capacité résiduelle élevée

Stabilisation active de charge (ALS)

Ergonomie à tous les niveaux

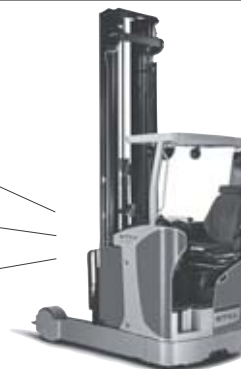

Le FM-X a bien plus qu'une longueur de fourches d'avance. Grâce au système ALS, vous pouvez déjà entamer le cycle de transport suivant alors qu'avec un autre appareil vous seriez encore en train d'attendre que les oscillations du mât s'atténuent. Le principe : une impulsion d'équilibrage annulant rapidement et efficacement, aux grandes hauteurs de levée, les oscillations provoquées par la charge sur le mât – réduisant jusqu'à 80% les temps d'attente habituels. Résultat : une nette accélération des opérations de magasinage. Plus encore, ce n'est pas seulement du temps mais aussi de l'espace de stockage que le FM-X fait gagner : sa capacité résiduelle élevée permet à ce chariot élévateur à mât rétractable de stocker et déstocker des charges jusqu'à 1 000 kg à des hauteurs jusqu'à 13 m.

Le tout avec un maximum de détente, de confort et de sécurité durant tout son service grâce à une approche ergonomique systématique. Plancher, volant, siège conducteur – tous les éléments d'interface avec l'utilisateur sont instantanément réglables de la stature/corpulence et des préférences de la personne aux commandes. Toutes sortes de détails soigneusement pensés – comme un siège conducteur avec système d'inclinaison en option ou encore le translateur de mât exclusif STILL – font du FM-X une plateforme idéale pour tous les mouvements en entrepôt : grandes hauteurs, transports longues distances, approvisionnements en flux tendus, son potentiel mérite une exploration approfondie !

### Un équipement complet

---

#### Puissance

---

- Mât haute stabilité avec capacité résiduelle élevée (1000 kg) jusqu'à une hauteur de levée de 13 m
- Puissantes accélérations et vitesse de translation jusqu'à 14 km/h avec des vitesses de levée jusqu'à 0,50 m/s
- Énergie suffisante pour toutes les applications grâce à un choix de capacités batterie de 360 Ah à 930 Ah

#### Précision

---

- Cadences élevées : réduction des oscillations du mât grâce à un système actif de stabilisation de charge (ALS) aux grandes hauteurs
- OPTISPEED réduit à des valeurs minimales les oscillations du mât aux moyennes hauteurs de levée – maximisant le rendement
- Bonne visibilité sur les marchandises (absence de conduites hydrauliques sur le tablier de fourches grâce à une conception exclusive du translateur de mât)

#### Ergonomie

---

- Amortissement du poste de conduite réduisant les transmissions de chocs sur sols irréguliers
- Adaptation du siège selon la meilleure ergonomie de travail grâce à un réglage proportionnel du siège et du plancher
- Contrôle visuel des marchandises vers le haut sans tension grâce à une conception exclusive de siège inclinable
- Pilotage simple de toutes les fonctions sans changement de position de la main – par joystick ou à l'aide quatre mini-leviers (Fingertip)
- Adaptation à tous types de conditions extrêmes grâce à diverses variantes de cabine

- Assistance au stockage/déstockage : présélection de hauteur ou système de caméras facilitant le positionnement exact des fourches

#### Compacité

---

- Adaptation aux allées les plus étroites grâce à une conception originale de mât rétractable
- Exécution FM-X N avec châssis très étroit pour entrepôts compacts ou rayonnages simple accès
- L'option FM-X W (version large) permet la prise de palette CHEP dans le sens de la longueur entre les bras encadrants
- L'option FM-X EW (version extra-large) permet la prise de palette Europe et CHEP en travers entre les bras encadrants

#### Sécurité

---

- Sécurisation des montées à bord grâce à un large marche-pied et à une poignée de maintien
- Grande variété des contrôles d'accès avec FleetManager 4.x
- Régulation de vitesse en courbe selon l'angle d'engagement de la direction (CSC – Curve Speed Control)

#### Protection de l'environnement

---

- Phares LED (haute longévité et économie d'énergie)
- Mode haute efficacité Blue-Q : d'une pression sur un bouton, jusqu'à 10% d'économie d'énergie sans impact sur la productivité
- Extension de l'autonomie et optimisation des ressources énergétiques grâce à une récupération d'énergie au freinage

FM-X Chariot élévateur à mât rétractable  
Variantes d'équipement



	FM-X 10	FM-X 10 N	FM-X 12	FM-X 12 N	FM-X 14/W/EW	FM-X 14 N	FM-X 17/W/EW	FM-X 17 N	FM-X 20/W/EW	FM-X 20 N	FM-X 20 HD	FM-X 25/W/EW
Poste de conduite	Toit de protection en verre blindé avec appui-tête	○	○	○	○	○	○	○	○	○	○	○
	Réglage de la position du volant et de l'avancement du siège	●	●	●	●	●	●	●	●	●	●	●
	Siège confort avec amortissement hydraulique et ajustement au poids du cariste	●	●	●	●	●	●	●	●	●	●	●
	Siège inclinable confort	○	—	○	—	○	—	○	—	○	—	○
	Poste de conduite suspendu pour un confort optimal sur sols inégaux et pour les franchissements de seuils	○	—	○	—	○	—	○	—	○	—	○
	Siège conducteur chauffant	○	○	○	○	○	○	○	○	○	○	○
	Revêtement de siège en similicuir	○	○	○	○	○	○	○	○	○	○	○
	Réglage proportionnel du siège et du plancher	○	—	○	—	○	—	○	—	○	—	○
	Joystick (commande des fonctions hydrauliques d'une seule main)	●	●	●	●	●	●	●	●	●	●	●
	Fingertip (commandes hydrauliques réparties sur quatre mini-leviers)	○	○	○	○	○	○	○	○	○	○	○
	5 profils de conduite au choix du conducteur	●	●	●	●	●	●	●	●	●	●	●
	Rangements et porte-boisson intégrés	●	●	●	●	●	●	●	●	●	●	●
	Rétroviseur panoramique	●	●	●	●	●	●	●	●	●	●	●
	Affichage du tableau de bord : présentation claire et synthétique des états de fonctionnement	●	●	●	●	●	●	●	●	●	●	●
Direction	Direction totalement assistée avec giration à 360°	●	●	●	●	●	●	●	●	●	●	●
	Direction totalement assistée avec giration à 180°	○	○	○	○	○	○	○	○	○	○	○
	Direction totalement assistée avec inverseur	○	○	○	○	○	○	○	○	○	○	○
Mât	Sécurités redondantes protégeant le système de direction	●	●	●	●	●	●	●	●	●	●	●
	Mât Triplex grande visibilité avec hauteur libre de levage	○	○	○	○	○	○	○	○	○	●	○
	Translateur hydraulique avec inclinaison du mât	●	—	○	—	●	—	○	—	●	—	●
	Tablier latéral hydraulique avec inclinaison de la fourche	○	●	○	—	○	○	○	○	○	●	○
	Amortissement hydraulique des transitions du mât	●	●	●	●	●	●	●	●	●	●	●
	Tablier porte-fourche haute visibilité	●	●	●	●	●	●	●	●	●	●	●
Système hydraulique	Système hydraulique supplémentaire (simple ou double)	○	○	○	○	○	○	○	○	○	○	○
	Technologie à clapets proportionnels assurant des mouvements particulièrement fluides	●	●	●	●	●	●	●	●	●	●	●
	Possibilité de paramétrage spécifique à chaque fonction hydraulique	●	●	●	●	●	●	●	●	●	●	●
	Possibilité d'effectuer plusieurs mouvements hydrauliques simultanément	●	●	●	●	●	●	●	●	●	●	●
Entraînement	Accélération continue et sans à-coup jusqu'à la vitesse maximale	●	●	●	●	●	●	●	●	●	●	●
	Moteurs sans entretien pour la translation, la direction assistée et le levage	●	●	●	●	●	●	●	●	●	●	●
	Composants en carters étanches aux salissures et à la poussière	●	●	●	●	●	●	●	●	●	●	●
	Capteurs de courant et de température intégrés pour la surveillance des fonctions	●	●	●	●	●	●	●	●	●	●	●
Freins	Système de freinage à génératrice	●	●	●	●	●	●	●	●	●	●	●
	Récupération d'énergie au freinage	●	●	●	●	●	●	●	●	●	●	●
	Frein hydraulique d'appoint sur roues porteuses	●	●	●	●	●	●	●	●	●	●	●
	Frein à disque électromagnétique pour le stationnement et l'arrêt d'urgence	●	●	●	●	●	●	●	●	●	●	●
Sécurité et performances	Accès sans clé par clavier et code PIN	○	○	○	○	○	○	○	○	○	○	○
	Feu clignotant	○	○	○	○	○	○	○	○	○	○	○
	Gyrophare	○	○	○	○	○	○	○	○	○	○	○
	Safety Light et Safety Light 4Plus	○	○	○	○	○	○	○	○	○	○	○
	Phares de travail LED	○	○	○	○	○	○	○	○	○	○	○
	Revêtement du toit de protection conducteur en Macrolon ou grillage d'acier	○	○	○	○	○	○	○	○	○	○	○
	Contrôle de la vitesse de translation selon l'angle de giration	○	○	○	○	○	○	○	○	○	○	○
	Interrupteur de levage en position intermédiaire et/ou limiteur de fin de course	○	○	○	○	○	○	○	○	○	○	○
	Affichage de la hauteur de levée	○	○	○	○	○	○	○	○	○	○	○
	Présélecteur de la hauteur de levage Easy Target avec Easy Target Plus	○	○	○	○	○	○	○	○	○	○	○
FleetManager: contrôle d'accès, détection de chocs, rapports complets	○	○	○	○	○	○	○	○	○	○	○	
OPTISPEED : Régulation de vitesse selon la hauteur de levée et la charge transportée	○	○	○	○	○	○	○	○	○	○	○	
Réduction active des oscillations du mât	—	—	—	—	● <sup>1</sup>	○	● <sup>1</sup>	○	● <sup>1</sup>	○	● <sup>1</sup>	
Signal sonore d'avertissement en translation (Digisound)	○	○	○	○	○	○	○	○	○	○	○	
Système de batterie	Changement de batterie à l'aide d'une grue	●	●	●	●	●	●	●	●	●	●	●
	Plate-forme à rouleaux pour changement latéral de la batterie	○	○	○	○	○	○	○	○	○	○	○
	Compartiment pour batterie 420 Ah	●	●	●	●	●	●	●	●	—	—	—
	Compartiment pour batterie 560 Ah	○	○	○	○	○	○	○	○	●	—	—
	Compartiment pour batterie 700 Ah	—	—	—	—	○	○	○	○	○	○	●
Équipements supplémentaires	Compartiment pour batterie 900 Ah	—	—	—	—	—	—	—	○	○	○	○
	Dispositif de changement et de transport de batterie	○	○	○	○	○	○	○	○	○	○	○
	Différentes longueurs de fourche	○	○	○	○	○	○	○	○	○	○	○
	Pré-équipement pour terminal informatique	○	○	○	○	○	○	○	○	○	○	○
	Recentrage automatique de l'inclinaison et de la translation de fourche d'une pression sur un bouton	○	○	○	○	○	○	○	○	○	○	○
	Exécution chambre froide	○	○	○	○	○	○	○	○	○	○	○
	Cabine confort pour chambre froide, avec chauffage et vitrage ISO	○	—	○	—	○	—	○	—	○	—	○
	Cabine confort pour chambre froide, avec chauffage et vitrage VSG	○	—	○	—	○	—	○	—	○	—	○
	Grille de protection côté charge	○	○	○	○	○	○	○	○	○	○	○
	Toit de protection pour rayonnages simple accès (drive-in)	○	○	○	○	○	○	○	○	○	○	○
	Galets de guidage latéraux pour applications drive-in	○	○	○	○	○	○	○	○	○	○	○
	Protection des roues porteuses	○	○	○	○	○	○	○	○	○	○	○
Blocage de la rétraction et de la descente selon dimensions des palettes	○	○	○	○	○	○	○	○	○	○	○	
Système de caméras sur les bras de fourche	○	○	○	○	○	○	○	○	○	○	○	
Commande à deux pédales	○	○	○	○	○	○	○	○	○	○	○	

<sup>1</sup> avec mât fixe à partir de 3 700 mm

● Standard ○ En option — Non disponible

# STILL



## STILL

6 Bd Michael Faraday  
SERRIS - CEDEX 4  
F-77716 MARNE LA VALLEE  
Tél: +33 1.64.17.40.00  
Fax: +33 1.64.17.41.70  
info@still-fr.com

**Pour plus d'informations, consultez le site :**  
[www.still-fr.com](http://www.still-fr.com)

## STILL S.A.

Vosveld 9  
B-2110 Wijnegem  
Tél: +32 (0)3 360 62 00  
Fax: +32 (0)3 326 21 42  
info@still.be

**Pour plus d'informations, consultez le site :**  
[www.still.be](http://www.still.be)



## STILL S.A.

Succursale Suisse romande  
Rue de la Cité 20  
CH-1373 Chavornay  
Tél: +41 (0)21 946 40 80  
Fax: +41 (0)21 946 40 92  
info@still.ch

**Pour plus d'informations, consultez le site :**  
[www.still.eu](http://www.still.eu)

## STILL S.A. Luxembourg Branche

Zoning Industriel 11, Um Wöller  
L-4410 Soleuvre (Sanem)  
Tél: +352 27 84 85 91  
Fax: +352 27 84 85 92  
info@still-luxembourg.lu

[www.still-luxembourg.lu](http://www.still-luxembourg.lu)

STILL a la certification qualité,  
sécurité au travail,  
protection de l'environnement et  
gestion de l'énergie.



first in intralogistics